

# TO-263 产品信息表 (封装厂 A)

## 一、丝印说明

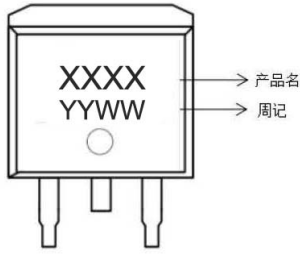

## 二、外形尺寸

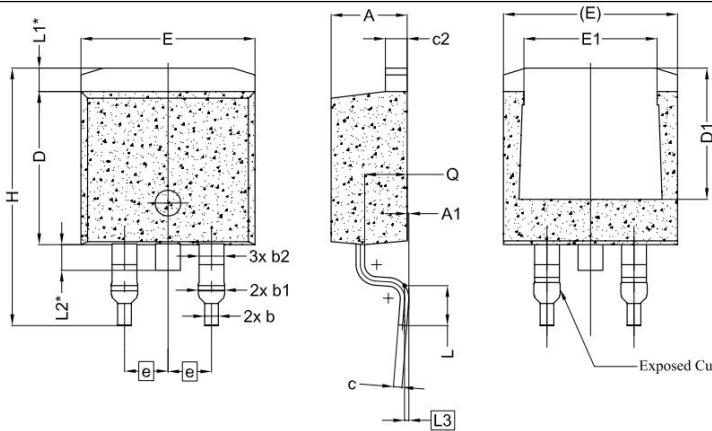

SYMBOL	DIMENSIONS		
	MIN.	NOM.	MAX.
A	4.24	4.44	4.64
A1	0.00	0.10	0.25
b	0.70	0.80	0.90
b1	1.20	1.55	1.75
b2	1.20	1.45	1.70
c	0.40	0.50	0.60
c2	1.15	1.27	1.40
D	8.82	8.92	9.02
D1	6.86	7.65	—
E	9.96	10.16	10.36
E1	6.89	7.77	7.89
e	2.54 BSC		
H	14.61	15.00	15.88
L	1.78	2.32	2.79
L1	1.36 REF.		
L2	1.50 REF.		
L3	0.25 BSC		
Q	2.30	2.48	2.70

## 三、编带图纸

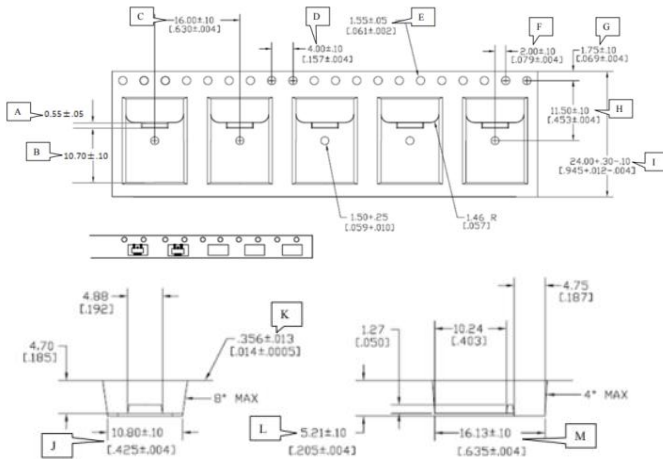

单位: MM

A	0.55 ± 0.05
B	10.70 ± 0.10
C	16.00 ± 0.10
D	4.00 ± 0.10
E	1.55 ± 0.05
F	2.00 ± 0.10
G	1.75 ± 0.10
H	11.50 ± 0.10
I	24.00 + 30 / - 10
J	10.80 ± 0.10
K	0.356 ± 0.013
L	5.21 ± 0.10
M	16.13 ± 0.10

## 四、包装数量

包装方式	包装尺寸	包装数量 (箱)
编带	13寸	800 只*5 盒=4000 只

# TO-263 产品信息表 (封装厂 B)

## 一、丝印说明

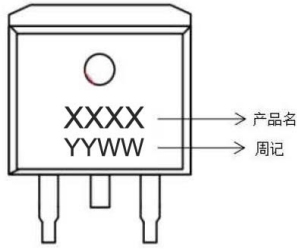

## 二、外形尺寸

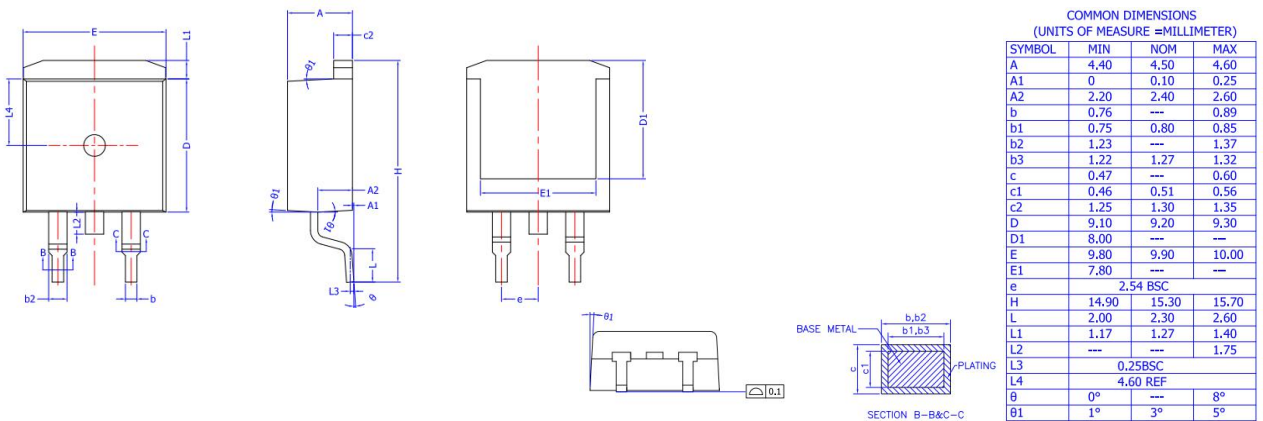

## 三、编带图纸

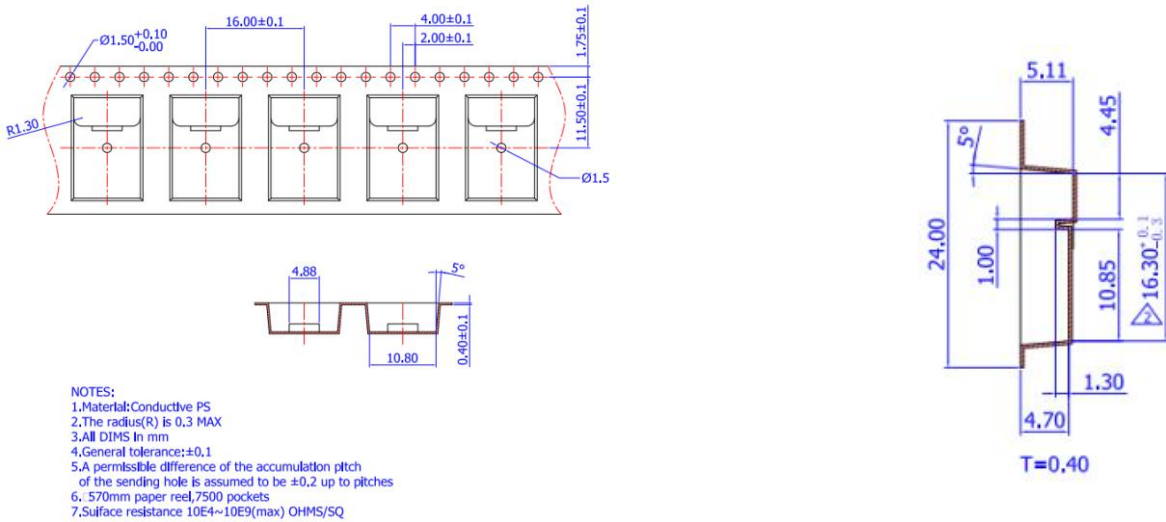

## 四、包装数量

包装方式	包装尺寸	包装数量 (箱)
编带	13寸	800 只*5 盒=4000 只

## TO-263 产品信息表 (封装厂 C)

### 一、丝印说明

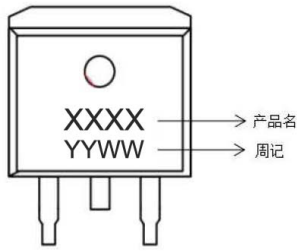

### 二、外形尺寸

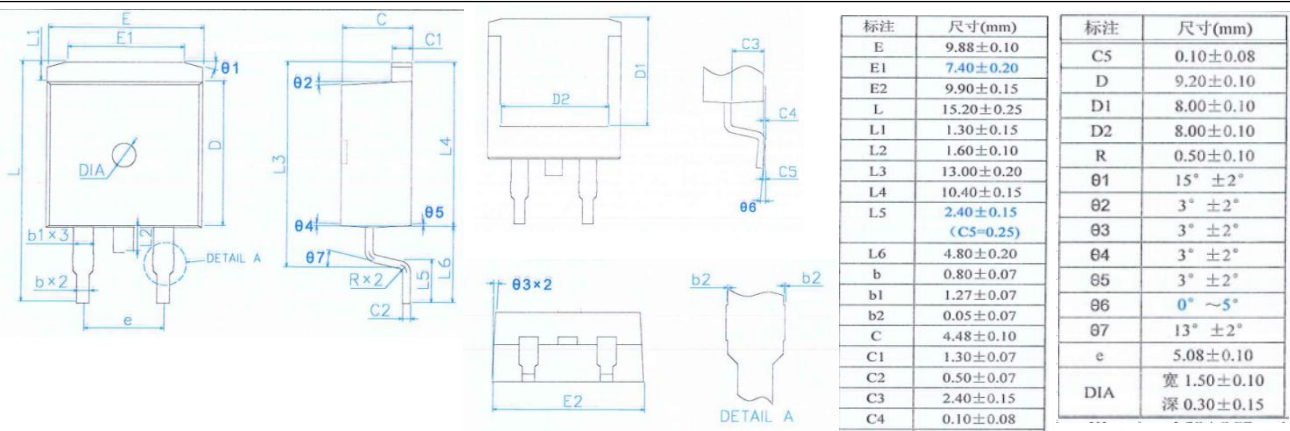

### 三、编带图纸

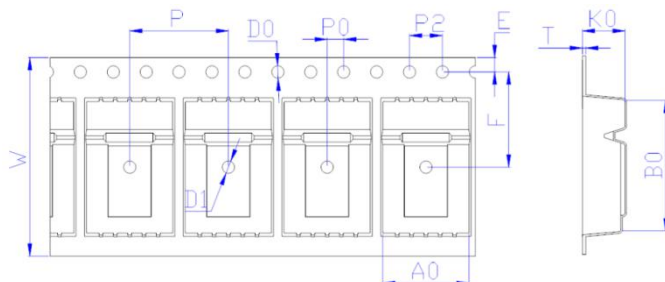

检验项目	W	E	F	P0	P	D0
尺寸	24.0	1.75	11.50	4.0	12.0	1.50
公差	±0.3	±0.1	±0.1	±0.1	±0.1	±0.1
检验项目	P2	T	A0	B0	KO	
尺寸	2.0	0.40	10.50	15.80	5.10	
公差	±0.1	±0.05	±0.1	±0.2	+0.3/-0.1	

### 四、包装数量

包装方式	包装尺寸	包装数量 (箱)
编带	13寸	800 只*5 盒=4000 只

## TO-263 产品信息表 (封装厂 D)

### 一、丝印说明

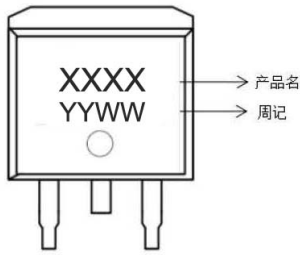

### 二、外形尺寸

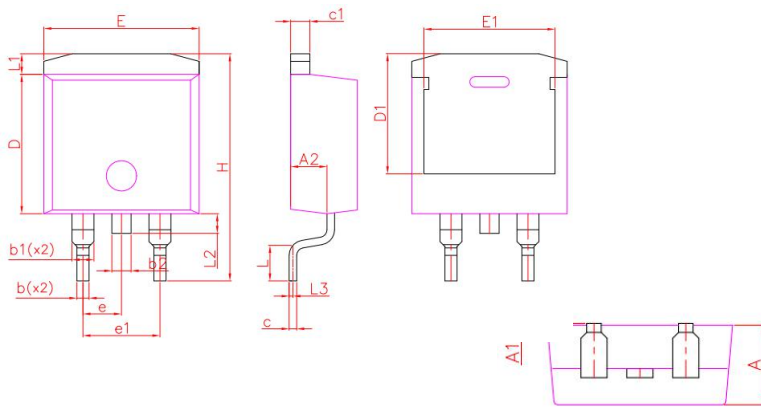

TO263			
DIM.	MIN.	NOM.	MAX.
A	4.20	4.40	4.60
A1	0.00	0.10	0.25
A2	2.20	2.40	2.60
b	0.70	0.80	0.90
b1	1.20	1.45	1.75
b2	1.17	1.27	1.37
c	0.40	0.50	0.60
c1	1.15	1.27	1.40
D	9.10	9.20	9.30
D1	7.63	7.93	8.23
E	10.05	10.25	10.45
E1	8.35	8.65	8.95
e	2.54BSC		
e1	5.08BSC		
H	14.61	15.00	15.88
L	1.78	2.35	2.79
L1	1.36REF		
L2	1.3REF		
L3	0.25REF		
All dimensions in millimeters			

### 三、编带图纸

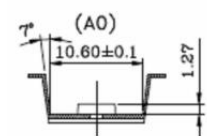
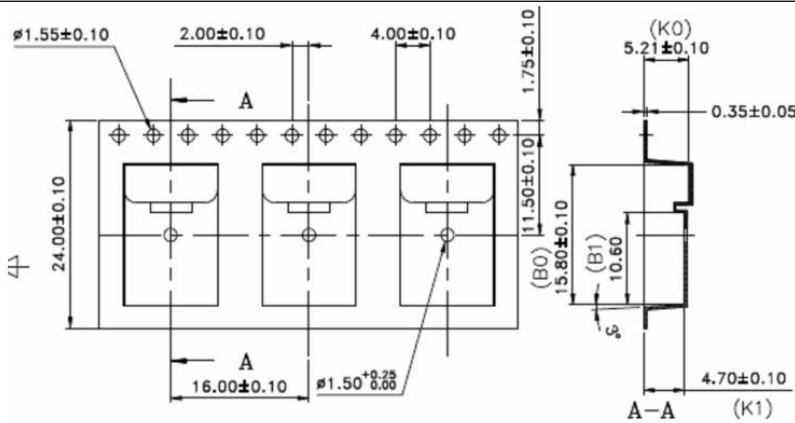

产品尺寸规格 (UNIT:mm)									
规格	W	P1	E	F	D0	D1	P0	P2	10P0
尺寸规格	24.0±0.1	16.0±0.1	1.75±0.1	11.5±0.10	1.55±0.10	1.50 <sup>+0.25</sup>	4.0±0.1	2.0±0.10	40.0±0.2
尺寸	10.60±0.1	A1	B0	B1	K0	K1	T		
			15.80±0.1	10.60±0.2	5.21±0.1	4.70±0.1	0.35±0.05		

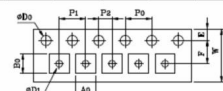

### 四、包装数量

包装方式	包装尺寸	包装数量 (箱)
编带	13寸	800 只*5 盒=4000 只